

Gebruikershandleiding
voor de eindgebruiker
Siedle Axiom

A 180-10
A 180-11
A 180-20
A 180-21
A 180-30
A 180-31

Inhoud

Veiligheidsrichtlijnen	3	Aanmelden en basisinstellingen	
Toepassing		Functies weergeven	14
Bestemmingsovereenkomstig gebruik	4	Favorieten weergeven	14
Bedieningsaanwijzingen	4	Contacten aanmaken	14
Onderhoudsaanwijzingen	4	Contacten bewerken	14
Juridische aanwijzing	4	Contact als favoriet opslaan	14
Algemene informatie		Belangrijke functies	15
Functie-omvang	5	Telefoon	15
Ingebruiknamevereisten	5	Contacten	15
Beeldgeheugen	5	Drempel	15
Update	5	Beeldgeheugen	15
Service	5	IP camera's	15
Touchscreen		KNX	15
Productoverzicht	6	Telefoneren	
Touchscreen – Bediening		Oproep met nummerinvoer	16
Menu oproepen	7	Telefoonnummer uit contactlijst bellen	16
Functies oproepen	7	Telefoonnummer uit bellerslijst bellen	16
Tegel verschuiven	7	Telefoonnummer uit favorietenlijst bellen	16
Tegel wissen	8	Oproep afwijzen	16
Pagina's wisselen – Startscherm	8	Gesprek aanhouden	16
Vergrootglas	9	Microfoon uitschakeling tijdens het gesprek	16
Toetsen / Sensoren		Instellingen	17
Spreektoets	10	Algemene informatie	
Deuropener-toets	10	Verwijdering	18
Sensoren	10		
Hoorn	11		
Symbooloverzicht			
Statusweergaven			
Statusleiste	13		

Deze gebruikershandleiding vult aan op/wordt aangevuld door:

- Productinformatie Siedle Axiom.

De steeds actuele uitgave vindt u in het downloadbereik op www.siedle.com

Drukfouten voorbehouden.
Wij behouden ons het recht voor, wijzigingen aan te brengen die de technische vooruitgang ten goede komen.

Veiligheidsrichtlijnen

Elektrische spanning



Inbouw, montage en onderhoudswerkzaamheden aan elektrische apparaten mogen uitsluitend door een elektro-vakman worden uitgevoerd.

Montage

Bij de montage dient het oppervlak eveneens lokaal tegen beschadigingen te worden beschermd.

Elektrostatische lading



Door elektrostatische lading kan bij een direct contact met de printplaat het apparaat worden vernietigd. Vermijdt u daarom het direct aanraken van de printplaat.

Statisch magnetisch veld



Magnetische velden kunnen een gevaar vormen voor pacemakers, magnetische gegevensdragers en elektronische apparaten. Er dient een veilige afstand te worden aangehouden.

Accu veiligheid



In de DECT™-hoorn bevindt zich een vast ingebouwde accu, daarom gelden de algemene accu veiligheidsaanwijzingen.

- Houdt u de accu ver verwijderd van hittebronnen en open vlammen.
- Dompelt u de accu nooit in een vloeistof.
- Probeert u nooit de accu uit elkaar te halen, te modificeren of te verwarmen.
- Laat u de accu indien mogelijk niet vallen, en beschermt u hem tegen stoten of slagen, die de behuizing zouden kunnen beschadigen.

- Anders kan het komen tot explosies of tot lekken van de accu, die branden, verwondingen of beschadigingen van de omgeving tot gevolg kunnen hebben.
- Indien een accu lekt en ogen, mond, huid of kleding met de gelekte materialen in aanraking komen, dient het betreffende direct met water te worden afgespoeld en dient een arts te worden geraadpleegd.
- Laadt u de accu in de hoorn alleen op de daarvoor voorziene houder.
- De houder werd uitsluitend ontwikkeld voor gebruik met de hoorn. Gebruikt u hen niet met andere producten of accu's.
- Er bestaat gevaar voor oververhitting en vervorming, waardoor branden en elektrische schokken kunnen ontstaan.
- Met toename van de leeftijd verliezen accu's vanwege hun technologische eigenschappen aan laadcapaciteit, daardoor wordt de mogelijkheid op een foutieve werking of zelfs uitval van een apparaat groter.

Het wordt daarom aangeraden, om accu's na gebruik van meerdere jaren om te ruilen voor nieuwen, wanneer hun prestaties – bijvoorbeeld de maximale duur van een gesprek – merkbaar zijn verminderd.



- De huidige meubels zijn voorzien van een onoverzichtelijke hoeveelheid aan lakken en kunststoffen. Bestanddelen van deze stoffen kunnen bij tafelapparaten leiden tot het zachter worden van de kunststof voeten en daardoor tot aantasten van het meubeloppervlak. Wij vragen om uw begrip, dat de fabrikant niet aansprakelijk kan worden gesteld.
- Vermijdt u storingsbronnen zoals magnetronovens of elektrische apparaten met een grote metalen behuizing in de omgeving van het basisstation.

- Contacteert u in het geval van service a.u.b. uw vakhandel of elektro installateur.
- Bij gebruik met gehoorapparaten kunnen bromtonen of koppelingklanken optreden.
- De handset en het basisstation dienen minimaal 1 meter van andere elektrische apparaten te worden opgesteld.
- Bij gebruik in de omgeving van medische apparaten kunnen radio-storingen optreden. Neemt u in deze gevallen a.u.b. contact op met de fabrikant.

Toepassing

Siedle Axiom met touchscreen 17,8 cm uit hoogwaardig kunststof. Het paneel is een systeemproduct met een vlakke behuizing voor de wand- en tafelmontage. Het biedt een ergonomische en intuïtieve gebruikersgeleiding. De Siedle Axiom kan in het systeem In-Home-bus (in verbinding met een Smart Gateway) worden ingezet.

Bestemmingsovereenkomstig gebruik

Het paneel is onderdeel van een deurcommunicatiesysteem en dient uitsluitend binnen dit systeem te worden gebruikt.

Siedle aanvaardt geen enkele aansprakelijkheid voor schade, die voortkomt uit een niet bestemmingsovereenkomstig gebruik van het paneel.

Bedieningsaanwijzingen

Om schade aan het paneel te vermijden, let u a.u.b. op het volgende: Het touchscreen en de toetsen kunnen door puntige voorwerpen of voorwerpen met scherpe kanten zoals bijvoorbeeld pennen of sleutels beschadigd worden! Gebruikt u uitsluitend uw vingers, om het paneel te bedienen.

Bij een herstart van het paneel of van de server, geschiedt de herstart van het paneel stapsgewijs. Afhankelijk van de systeemgrootte, kan een volledige herstart meerdere minuten duren. Het paneel is pas gereed voor gebruik, wanneer het beginscherm voortdurend te zien is.

Onderhoudsaanwijzingen

Droge reiniging, agressieve reinigingsmiddelen en schuurmiddelen kunnen het oppervlak beschadigen! Reinigt u uw binnenapparaat alleen met zachte, licht bevochtigde doek. Let u er op, dat er geen vocht de behuizing binnendringt.

Juridische aanwijzing

Opnamen van personen, die zonder medeweten werden gefotografeerd, morgen niet worden gepubliceerd of op publiekelijk toegankelijke beeldgeheugens worden geplaatst.

Personen die zonder medeweten werden gefotografeerd, hebben een recht op het wissen op basis van het persoonlijke beeldrecht. Bewaart u geen afbeeldingen van vreemde personen op sociale netwerken of verzendt u deze niet per email aan anderen/publieke groepen. U maakt hiermee inbreuk op de privacy-rechten van deze personen.

Indien opgeslagen beelden worden gebruikt voor privé of politie-uitingen, overlegt u dit dan vooraf met een advocaat of de verantwoordelijke politiebeambte.

Algemene informatie

Functie-omvang

Met de functies bellen, spreken, zien, deur openen, telefoneren, licht. Prestatiekenmerken:

- Aanpassing van de grafische weergave in de display voor individuele bediening
- 17,8 cm (7") touchscreen, resolutie 1024 x 600 beeldpunten
- Brilljante beeldweergave
- Uitstekende geluidskwaliteit
- Oproeponderscheid van deuroproep, etage-oproep en overige oproepen
- Schakelfuncties
- Beeldgeheugenfunctie
- Geschikt voor updates via Smart Gateway

Ingebruiknamevereisten

- Het eindapparaat moet via PoE (Power over Ethernet; IEEE 802.3 af of 802.3 at) met stroom verzorgd worden.

Leveringsomvang A 180-10

(Wandversie zonder hoorn)

- Siedle Axiom
- Wandmontageplaat
- RJ45 bus
- Gebruikershandleiding voor de eindgebruikers
- Productinformatie

Leveringsomvang A 180-11

(Wandversie met hoorn)

- Siedle Axiom
- DECT™-hoorn
- Wandmontageplaat
- RJ45 bus
- Gebruikershandleiding voor de eindgebruikers
- Productinformatie

Leveringsomvang A 180-20

(Tafelversie zonder hoorn)

- Siedle Axiom
- Oplegplaat met connector
- Aansluitkabels 8-polig, 3 m lang met RJ45 stekker
- Gebruikershandleiding voor de eindgebruikers
- Productinformatie

Leveringsomvang A 180-21

(Tafelversie met hoorn)

- Siedle Axiom
- DECT™-hoorn
- Oplegplaat met connector
- Aansluitkabels 8-polig, 3 m lang met RJ45 stekker
- Gebruikershandleiding voor de eindgebruikers
- Productinformatie

Leveringsomvang A 180-30

(Meubelversie zonder hoorn)

- Siedle Axiom
- Meubeladapter
- Aansluitkabels 8-polig, 3 m lang met RJ45 stekker
- Gebruikershandleiding voor de eindgebruikers
- Productinformatie

Leveringsomvang A 180-31

(Meubelversie met hoorn)

- Siedle Axiom
- DECT™-hoorn
- Meubeladapter
- Aansluitkabels 8-polig, 3 m lang met RJ45 stekker
- Gebruikershandleiding voor de eindgebruikers
- Productinformatie

Beeldgeheugen

Het opslaan van beelden gebeurt centraal op de Smart Gateway. Opslaan van de beelden op SD-kaart is momenteel niet mogelijk. Opgeslagen beelden zijn net als foto's onderhevig aan het auteursrecht.

Update

De software van de Siedle Axiom wordt tijdens de update van de Smart Gateway automatisch geactualiseerd.

Service

Voor de aansprakelijkheid gelden de wettelijke bepalingen. Neemt u in geval van service contact op met uw vakhandelaar of elektro installateur.

Productoverzicht

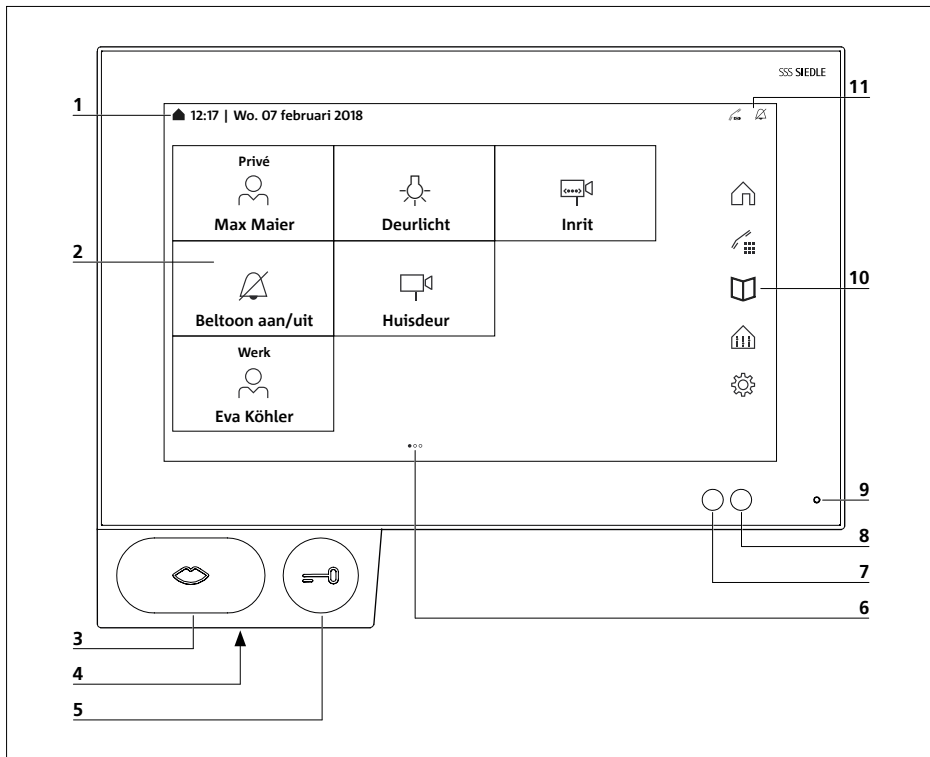

De Siedle Axiom kenmerkt zich door een touchscreen met een groot vlak. Twee toetsen bezetten de basisfuncties spreken en deur openen. Verdere functies worden via de display gerealiseerd.

Duidelijke symboliek, intuïtieve bediening:

De belangrijkste toets is de grootste, het mondsymbool toont zonder misverstand, waarvoor zij dient: voor de oproepaanname. Parallel aan de beltoon knippert de mond en leidt zo de bedienende hand. Is het gesprek aangenomen, dan licht de mond continue op.

- 1 Weergave van startmenu, tijd en datum (standaardconfiguratie)
- 2 Display met touch functie (touchscreen)
- 3 Spreektoets met LED-display
- 4 Luidspreker
- 5 Deuropenertoets
- 6 Aantal pagina's en weergegeven pagina
- 7 Helderheidssensor
- 8 Benaderingssensor
- 9 Microfoon
- 10 Navigatielijst
- 11 Statuslijst

Touchscreen – Bediening

Menu oproepen

Typt u op het gewenste symbool.

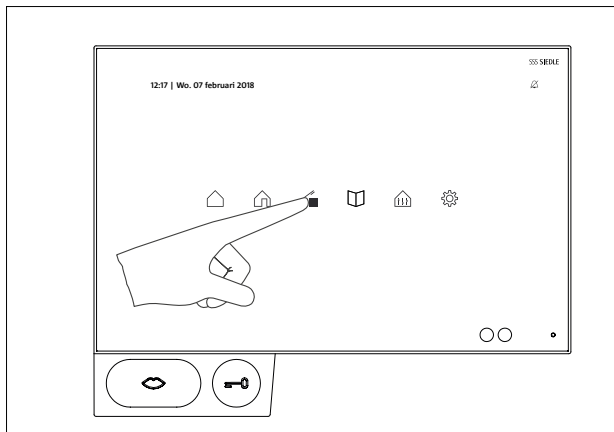

Funcities oproepen

Typt u op de gewenste tegel.

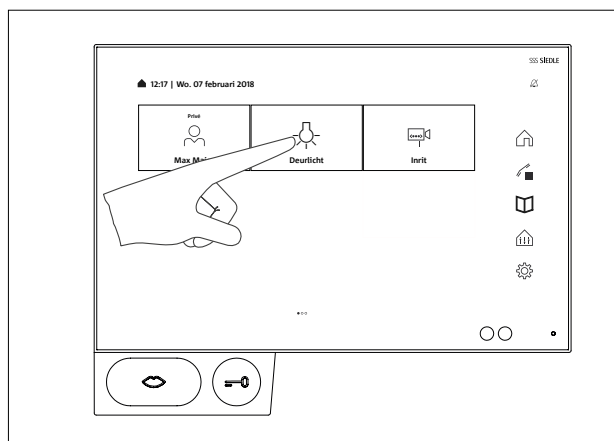

Tegel verschuiven

1 Typt u met een willekeurige vinger op een tegel, die u op het beginscherm wilt verschuiven. Na twee seconden begint de tegel te wiebelen en het wissymbool verschijnt in de linker bovenste tegelhoek.
2 Verschuift u de tegel met uw vinger naar een vrij veld op het beginscherm.

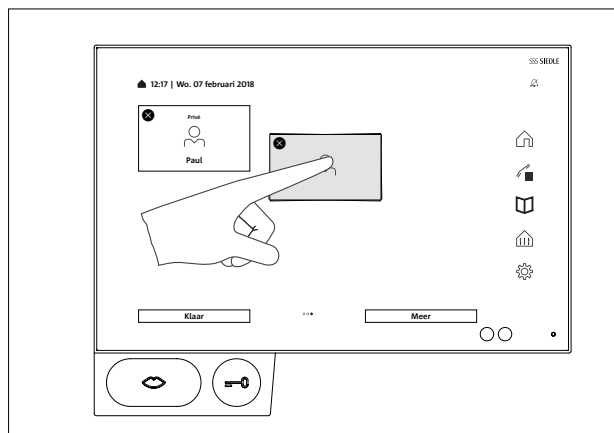

Touchscreen – Bediening

Tegel wissen

1 Raakt u een willekeurige tegel aan. Na twee seconden beginnen alle tegels te wiebelen. Het wissymbool verschijnt in de linker bovenste tegelhoek.

2 Typt u op het wissymbool in de tegel, die u wilt wissen.

De volgende Apps kunnen niet worden gewist: Telefoon, contacten, drempel en instellingen.

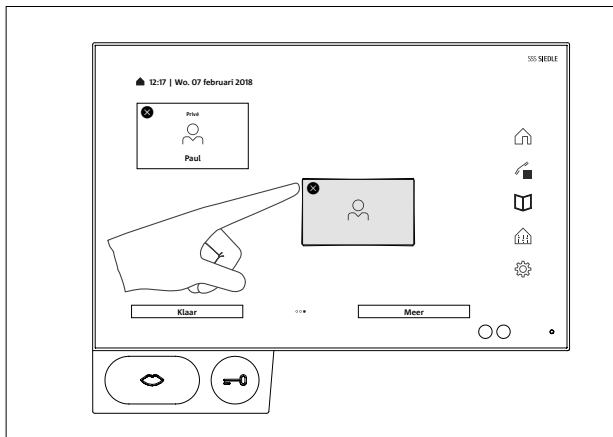

Pagina's wisselen – Startscherm

De beeldschermweergave bestaat uit meerdere pagina's, die met een veegbeweging kunnen worden gewisseld.

1 Veegt u vloeiend met een willekeurige vinger horizontaal over het beginscherm op het touchscreen om de pagina te wisselen. Bevindt u zich op de eerste of de laatste pagina, dan werkt de veegbeweging alleen in de tegenovergestelde richting.

Het aantal beschikbare pagina's wordt door een punt per pagina aangeduid. De punten bevinden zich in het midden in het onderste bereik van het touchscreen. Het punt voor de actuele pagina onderscheidt zich met een andere kleur van de anderen.

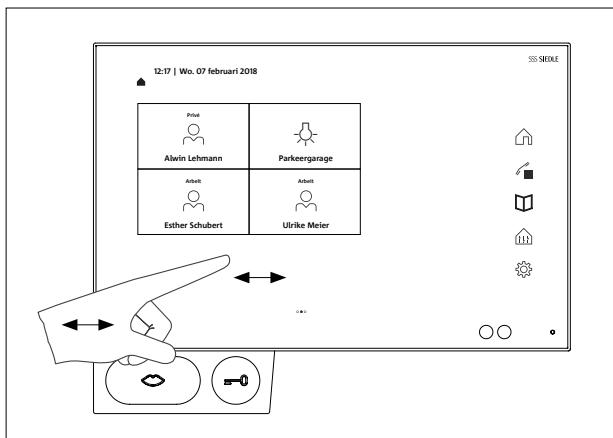

Vergrootglas

Met het vergrootglas kunt u de displayweergave op een willekeurige plaats vergroten.

1 Tapt u twee maal kort in een vrij bereik op de display.

2 Er verschijnt een kader boven een cirkel. Binnen het kader worden teksten en symbolen groter weergegeven.

3 Door aanraken en verschuiven van de cirkel navigeert u het kader over het bereik, wat u wilt vergroten.

4 Door opnieuw dubbel tappen op een vrij bereik van de display schakelt u het vergrootglas weer uit.

Belangrijk

De vergrootglasfunctie moet vooraf onder instellingen worden geactiveerd:

Instellingen > Weergaven >

Vergrootglas > Vergrootglasfunctie

Aan

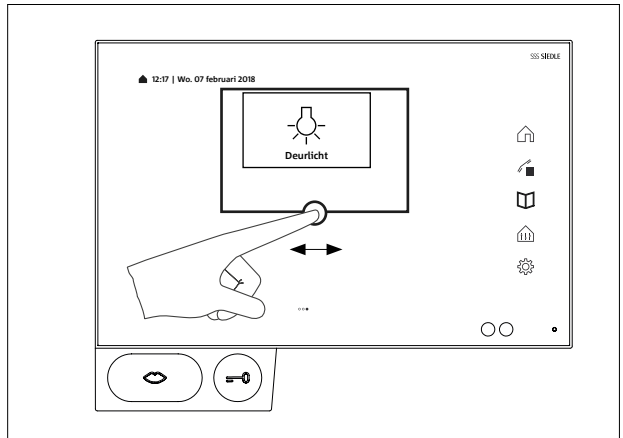

Spreektoets

Oproep aannemen	Drukt u de spreektoets, om het gesprek aan te nemen.
Statusweergaven	Optische oproepsignalering Bij een inkomende oproep knippert het mondsymbool op de spreektoets geel. Tijdens een actief gesprek licht de spreektoets permanent geel op.
Mute-schakeling:	Bij mute-schakeling licht het mondsymbool op de spreektoets permanent rood op.
Gesprek beëindigen	Tijdens een actief gesprek brandt de spreektoets. Drukt u de spreektoets, om het gesprek te beëindigen.

Deuropener-toets

Drukt u op de deuropenertoets.
De deuropener wordt gedurende 3 seconden uitgevoerd.
Met de deuropenertoets kunt u ook zonder deuroproep altijd de deuropener van de deur openen, vanwaar het laatst werd gebeld. (Echter alleen, wanneer de laatste oproep een deuroproep was.)

Sensoren

De benaderingssensor activeert bij benadering van het paneel automatisch de display.
De gevoeligheid van de benaderingssensor regelen: Instellingen > Display > Benaderingssensor

De helderheidssensor past de helderheid van de display aan het omgevingslicht aan.
De helderheid kan ook handmatig worden ingesteld. Daartoe dient u de helderheidssensor uit te schakelen:
Instellingen > Display > Helderheid > Helderheidssensor
In de standaard instellingen is de helderheidssensor uitgeschakeld.

Hoorn

De aankoppeling van de hoorn is draadloos en geschiedt via DECT™.

Hoorn

- 1 Luidspreker 1
- 2 Positioneerpennen
- 3 Laadcontacten
- 4 Spreektoets
- 5 Deuropener-toets
- 6 Microfoon
- 7 Knop voor aan/uit en reset
- 8 Geluidsproductie luidspreker 2
- 9 Statusweergave accu
- 10 Statusweergave reikwijdte

Statusweergaven

Op de hoorn bevinden zich meerdere statusweergaven. Zij zijn in de spreektoets en aan de zijkant van de hoorn geïntegreerd. Wanneer de hoorn in de hoornhouder hangt, zijn alle statusweergaven gedeactiveerd.

Status oproep

Bij een inkomende oproep knippert het mondsymbool op de spreektoets geel. Tijdens een actief gesprek licht de spreektoets permanent geel op.

Status mute-schakeling

Bij mute-schakeling licht het mondsymbool op de spreektoets permanent rood op.

Status accu

De statusweergave voor de accu (9) knippert rood, wanneer de laadtoestand van de accu minder is dan 20%.

Status reikwijdte

Bij zwakker of geen signaal licht de statusweergave voor de reikwijdte rood op.

Knop voor aan/uit en reset

De hoorn schakelt uit of aan, wanneer u de knop (7) gedurende ca. vijf seconden ingedrukt houdt. Na het inschakelen knipperen de beiden statusweergaven (9, 10) kort. Tijdens het uitschakelen lichten de beiden statusweergaven op.

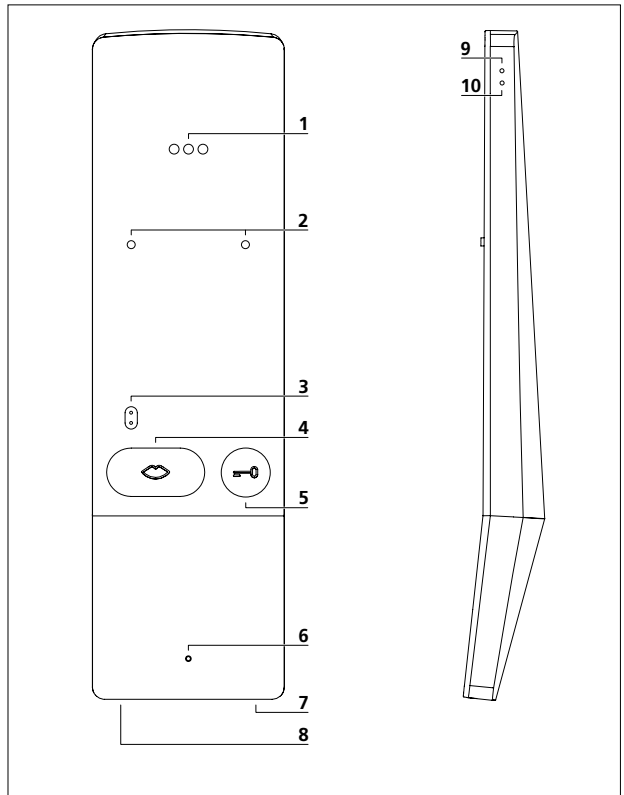

Om een reset voor de hoorn te starten, moet de knop bij het inschakelen langer dan 10 seconden worden ingedrukt.

Hoornbasis

De hoorn wordt door middel van magneten aan de hoornbasis bevestigd.

De hoornhouder dient als laadstation voor de hoorn. Zij is een DECT™ basisstation en de interface tussen paneel en hoorn.

Accu laden

De hoorn accu laadt automatisch op, wanneer de hoorn in de houder hangt.









Hoorn op het paneel aanmelden (pairing)

- 1 Houdt u de knop (7) bij het inschakelen gedurende ca. 10 seconden ingedrukt, totdat de onderste statusweergave (10) knippert.
- 2 Tapt u op het symbool Instellingen
- 3 Tapt u op hoorn > Aanmelding > Aanmelden.

Hoorn op het paneel afmelden

- 1 Tapt u op het symbool Instellingen
- 2 Tapt u op hoorn > aanmelding > afmelden.

Symbooloverzicht

 Start / Home	 Instellingen	 Telefoon
 Drempel	 Beltoon uit	 Beëindigen
 Deur	 Terug	 Houden
 Contacten	 Verder	 Bellerlijst
 Nieuw contact	 Audio	 Ingekomen oproep
 Contact	 Volume -	 Uitgegaan oproep
 Intern contact	 Volume +	 Discreet spreken
 Groep	 Volumeregeling	 Vrij spreken
 Favoriet(en)	 Helderheid -	 Microfoon uit
 Camera's / Deurstation	 Helderheid +	 Nummersveld
 IP-camera	 Helderheid ++	 Afbeelding wissen
 Licht	 Zoeken	 Invoer wissen
 Beeldgeheugen	 Hoorn accu wordt opgeladen	 Bellen/Spreken
 Snapshot	 KNX	 Oproep beëindigen
 App		

Statusweergaven

Statuslijst



Beltoon Uit

Het symbool toont, dat de akoestische signalering van deuroproepen en oproepen uitgeschakeld is.



Hoorn accu wordt opgeladen

Het symbool toont, dat de hoorn correct in de houder hangt en zijn accu momenteel wordt opgeladen.

Aanmelden en basisinstellingen

Na het eerste inschakelen van het paneel dienen de basisinstellingen voor het inloggen te worden ingevoerd:

- Taal
- Serveradres
- Gebruikersnaam
- Wachtwoord

Taal

Kiest u de taal voor de display-weergaven uit, door te typen op de betreffende radioknop achter de gewenste taal.

Na keuze van de taal wisselt het aanzicht automatisch naar de verdere basisinstellingen.

Server

Geeft u in het aanmeldingsmasker het adres van de server in, via welke het paneel gebruikt dient te worden. Het adres kan direct worden ingevoerd of via de servervinder worden doorgegeven.

1 De servervinder activeert zich automatisch na het typen op de pijl achter het adresveld.

2 In de servervinder worden alle in het netwerk beschikbare servers weergegeven.

3 Server kiezen en op Opslaan typen.

Aanmelden

1 Gebruikersnaam en wachtwoord invoeren, die vooraf op de server werden aangemaakt.

2 Op aanmelden typen.

Afmelden

Bij het afmelden heeft u de keuze, of u de ingevoerde toegangsgegevens uit het aanmeldingsmasker wilt wissen of voor een nieuwe aanmelding wilt bewaren.

1 Typt u op het symbool Instellingen.

2 Typt u op de optie Afmelden.

3 Typt u op de knop Afmelden.

4 Typt u naar wens op wissen of opslaan.

5 Het paneel wordt nu van de server afgemeld.

Apps weergeven

Apps kunnen naar keuze als tegel of als symbool in de navigatielijst worden weergegeven.

1 Raakt u een willekeurige tegel aan. Na twee seconden beginnen alle tegels te wiebelen.

2 Typt u op de knop Meer.

3 Typt u op de regel met het symbool voor de Apps.

4 Kiest u in de lijst met Apps uit, of de betreffende App als tegel of in de navigatielijst dient te worden weergegeven.

Functies weergeven

Functies kunnen als tegel worden weergegeven.

1 Raakt u een willekeurige tegel aan. Na twee seconden beginnen alle tegels te wiebelen.

2 Typt u op de knop Meer.

3 Typt u op de regel met het symbool voor de functies.

4 Kiest u in de lijst met functies uit, of de betreffende functie als tegel dient te worden weergegeven.

Favorieten weergeven

Favorieten kunnen als tegel worden weergegeven.

1 Raakt u een willekeurige tegel aan. Na twee seconden beginnen alle tegels te wiebelen.

2 Typt u op de knop Meer.

3 Typt u op de regel met het symbool voor de favorieten.

4 Kiest u in de lijst met favorieten uit, of de betreffende favoriet als tegel dient te worden weergegeven.

Contacten bewerken

1 Typt u op het symbool contacten.

2 Kiest u in de lijst van de contacten het contact, wat u wilt bewerken.

3 Typt u op contact bewerken.

Nu kunt u de ingevoerde gegevens naar wens aanpassen, wijzigen of wissen.

Interne contacten kunnen alleen via het administratie-oppervlak van de Smart Gateway worden bewerkt.



Contact als favoriet opslaan

1 Typt u op het symbool contacten.

2 Kiest u in de lijst van de contacten het contact, wat u wilt bewerken.

3 Markeert u het gewenste nummer als favoriet, door te typen op het symbool er achter.

Belangrijke functies

 Telefoon	Via het symbool Telefoon komt u direct bij de keuzetoetsen. Hier heeft u bovendien directe toegang tot bellerslijst en favorieten.
 Contacten	Via contacten vindt u het telefoonboek met alle opgeslagen contacten. Hier kunt u contacten zoeken, oproepen en bewerken.
 Drempel	Via het symbool Drempel heeft u toegang tot de camera's in het ingangsbereik.
 Camerabeeld oproepen	Het camerabeeld van een camera roept u op, wanneer u op de betreffende camera typt.
 Snapshot	Typt u op het symbool Snapshot, om een momentopname in het beeldgeheugen op te slaan.
 Beeldgeheugen	Via het symbool beeldgeheugen komt u in een map met alle opgeslagen Snapshots en de opnamen van de ingekomen deuroproepen.

Extra functies

 IP camera's	Via Instellingen > IP camera's kunt u tot maximaal 20 IP camera's toevoegen en hun configuratiegegevens bewerken. Op de display worden de beschikbare livestreams van de IP camera's getoond.
 KNX	Het symbool KNX leidt u naar de KNX visualisatie. De aankoppeling aan een KNX visualisatieserver wordt via het administratie-oppervlak van de Smart Gateway geconfigureerd. Het symbool KNX verschijnt alleen op de display, wanneer in de Smart Gateway vooraf een aankoppeling aan een KNX visualisatieserver werd aangemaakt.

Telefoneren

	Telefoon
	Contacten
	Bellerlijst
	Favoriet(en)

Oproep met nummerinvoer

- 1 Typt u op het symbool telefoon.
- 2 Het nummersveld wordt getoond.
- 3 Typt u het overeenkomstige nummer in.
- 4 Drukt u op het mondsymbool.
- 5 De oproep wordt uitgevoerd.

Telefoonnummer uit contactlijst bellen

- 1 Typt u op het symbool contacten.
- 2 Kiest u het gewenste contact uit.
- 3 Tapt u op het gewenste contact of drukt u op de spreektoets.
- 4 De oproep wordt uitgevoerd.

Telefoonnummer uit bellerslijst bellen

De bellerslijst toont alle gekozen en ingekomen oproepen.

Gemiste oproepen worden rood weergegeven.

- 1 Typt u op het symbool bellerslijst.
- 2 Kiest u het gewenste contact uit.
- 3 Tapt u op het gewenste contact of drukt u op de spreektoets.
- 4 De oproep wordt uitgevoerd.
- 5 Indien de hoorn-instelling „Automatische oproepaanname“ is geactiveerd, wordt de oproep bij opname van de hoorn geactiveerd.

Telefoonnummer uit favorietenlijst bellen

- 1 Typt u op het symbool favoriet(en).
- 2 Kiest u het gewenste contact uit.
- 3 Tapt u op het gewenste contact of drukt u op de spreektoets.
- 4 De oproep wordt uitgevoerd.
- 5 Indien de hoorn-instelling „Automatische oproepaanname“ is geactiveerd, wordt de oproep bij opname van de hoorn geactiveerd.

Oproep afwijzen

Een oproep wijst u af, door op het rode mondsymbool te tappen.

Gesprek aanhouden

Aanhouden is de vereiste voor ruggespraak en doorverbinden. De ene deelnemer wordt daarbij in een wachtrij geplaatst. In de tussentijd kan de andere deelnemer met een derde spreken. Zodra hij dit gesprek beëindigt heeft, keert hij terug naar het vorige gesprek.

- 1 Typt u gedurende een actief gesprek op het symbool aanhouden.
- 2 Om het gesprek weer aan te nemen, drukt u opnieuw op het symbool.

Microfoon uitschakeling tijdens het gesprek

- 1 Typt u op het symbool microfoon uit.
- 2 Dient de gesprekspartner u weer te kunnen horen, typt u dan opnieuw op het symbool.

Instellingen

Instellingen



Audio	Tonen/signalen	Keuze van de beltonen
	Volume paneel	<ul style="list-style-type: none">• Beltoonvolume• Gespreksvolume
	Hoornvolume	<ul style="list-style-type: none">• Beltoonvolume• Gespreksvolume
	Beltoon aan/uit	Beltoon aan/uit
	Apparaat akoestiek	<ul style="list-style-type: none">• Tafelapparaat• Wandmontage
Weergave	Bedieningsoppervlak	Helder of donker Design
	Tegeldesign	Met en zonder achtergrond
	Tekstgrootte	<ul style="list-style-type: none">• Standaard• Groot
	Vergrootglas	Vergrootglasfunctie activeren
Display	Helderheid	<ul style="list-style-type: none">• Helderheidssensor aan- of uitschakelen• Helderheid handmatig instellen
	Benaderingssensor	<ul style="list-style-type: none">• Benaderingssensor aan- of uitschakelen• Gevoeligheid instellen
	Rusttoestand	Display wisselt na ingestelde tijd naar de energiebesparende modus
	Display reinigen	Touch functie tijdelijk deactiveren
Hoorn	Hoorn aanmelden	Hoorn aan- en afmelden
	Automatische oproepaanname	Oproepaanname bij opnemen van de hoorn aan- en uitschakelen
	Paging oproep	Paging oproep uitvoeren, om de actuele positie van de hoorn te geven
IP-camera	IP camera bewerken	Configuratiegegevens bewerken
	IP camera toevoegen	Configuratiegegevens invoeren
Afmelden	Afmelden	Afmelden met of zonder opslaan van de toegangsgegevens voor de aanmelding
Taal	Displaytaal kiezen	
Systeem	Reset	Terugzetten naar fabrieksinstellingen
	Opnieuw starten	Apparaat opnieuw starten
	Apparaatinformatie	Apparaat- en systeem informatie
	Licentie informatie	Uitgebreide licentie informatie over het product.

Algemene informatie

Verwijdering

Alle elektro- en electronica-apparaten dienen gescheiden van het algemene huisvuil op de daarvoor voorschreven wijze te worden verwijderd.

Juiste verwijdering en gescheiden inzameling van oude apparaten dienen ter voorkoming van potentiële milieu- en gezondheidschade. Zij zijn een vereiste voor de recycling van gebruikte elektro- en electronica-apparaten.

Wanneer dit symbool van een doorgestreepte afvalcontainer op een product is aangebracht, dan is dit product onderhevig aan de Europese richtlijn 2012/19/EU.

Aanwijzingen

Neemt u voor het milieuvriendelijk verwijderen van de handset de accu uit.

Een directe aanraking van de accu met andere metalen voorwerpen kan leiden tot branden en explosies!

Plakt u voor de verwijdering de contacten met kleefband of ander isolatiemateriaal af.

Let bij de verwijdering van uw oude apparaten en accu's op de plaatselijk geldende afvalverwijderingsbepalingen, die u bij uw gemeente, uw vuilinzameldienst of de vakhandelaar, bij wie u het product heeft aangeschaft, kunt opvragen.



SSS SIEDLE

S. Siedle & Söhne
Telefon- und Telegrafengeräte OHG

Postfach 1155
78113 Furtwangen
Bregstraße 1
78120 Furtwangen

Telefon +49 7723 63-0
Telefax +49 7723 63-300
www.siedle.de
info@siedle.de

© 2018/03.18
Printed in Germany
Best. Nr. 210008057-00 NL